

Profesyoneller pnömatik tornavidalar  
teknolojisi: **BIAX-Pnömatik Tornavida**



**BIAX**

## Uzmanlar, neden BIAX pnömatik aletlere güvendiğinizi biliyor: Baktığınız yerdeki KALİTE.



### BIAX – 85 yılı aşkın kalite.

İlk şirketlerimizden biri olarak Schmid & Wezel, pnömatik aletler üzerine çalışmış ve bu alanda tam anlamıyla başı çekmiştir.

85 yılı aşkın bu süreçte şirket, yüksek derecede hassasiyet, kalite ve iş birlikçi ortaklık için mücadele etmiştir.

Bugün dünyanın her yerinde pnömatik aletlerden bahsedildiğinde akla ilk olarak BIAX markası gelmektedir.

Bu durum olağanüstü ürün kalitemiz ve teknik mükemmelliğe adanmışlığımızın sonucudur. 1919 yılından beri başarımızın temelinde bulunan ve başarımızı garantileyen tam da bu iki özelliğimizdir.

### BIAX – Rasyonel vidalar.

Patentli BIAXOMAT yüksek hassasiyet ve otomatik kesim teknolojisine sahip geniş tornavida yelpazesi sabit tork özelliği sunar. BIAX'ın modüler tasarımı çeşitli olası kombinasyonları mümkün kılar ve birçok vida problemi için çözüm sağlar.

BIAX pnömatik tornavida, yüksek vidalama gereksinimlerine ihtiyaç duyulan her yerde kullanılabilir.

### Etkileyici avantajları:

- Modüler tasarımı sayesinde kolay yedek parça bakımı
- Uzun kullanım ömrü, düşük aşınma
- En üst düzey hassasiyet
- Ergonomik tasarım
- Küçük boyut
- Düşük ağırlık
- Düşük hava tüketimi
- Devir sayısı 500 dk-1: Hasardan kaçınmak için kısa vidalar ve görüş alanının dışındaki vidalarda uçları kolayca kullanmak için düşük devir.
- Devir sayısı 500 dk-1: Hasardan kaçınmak için kısa vidalar ve görüş alanının dışındaki vidalarda uçları kolayca kullanmak için düşük devir.
- Devir sayısı 900 dk-1: Plastik parçalara standart vidalama ve akıllı vida takma devir sayısı.
- Devir sayısı 1300 dk-1: Montaj hatlarında kısa döngü süresine sahip uzun, metrik vidalar için yüksek devir sayısı.



**BIAX pnömatik aletler– Çünkü kaliteli ürün üretmeniz için en iyisi yeterli!**

### Kapsamlı aksesuarlar – Mükemmel tamamlayıcılık.

- **Entegre emme:**  
Vida ve somunları tutmak için tornavida muhafazasının içinde hava akışıyla vakum oluşturulur.
- **Hızlı değişim aynası:**  
Takma aletlerinin kolay ve hızlı değişimi için bu aletler sıkıca tutulur. Özellikle yıldız ve iç altıgen tornavidalar için uygundur.
- **Vida beslemeli tornavida:**  
Her bir uygulama için otomatik tornavidalar. Dikey ve yatay vidalar için.
- **Vida çekme uygulamaları:**  
Tüm yaygın vida şekilleri ve vida boyları için.
- **İş yeri tasarımı:**  
Çalışma tezgahı ekipmanı, döner kollu tripodlar, iş yerine özel ekipman.
- **Tork elektroniği:**  
Doğrudan monte edilebilir ölçüm probu, ölçüm kablosu ve değerlendirme cihazıyla tek bir işleme vidalayın, test edin ve kaydedin.

### İçindekiler

Küçük tornavida, Boyut 20 watt	4
Küçük tornavida parçaları, Boyut 20 watt	5/6
Küçük tornavida, Boyut 50 watt	7
Tornavida, Boyut 80 watt	8
Vida boyutu M3 ila M5	8
Düz versiyon tornavidalar ve tümleşik vida milleri 50 ve 80 watt için aksesuarlar	9-11
Hortum tertibatı	
Tek elli kavrama	
Bakım ünitesi	
Özel yağ	12
İş yeri sistemleri	13
Otomatik vida beslemesi	14
Tork elektroniği	15

**BIAX - Kalite.  
Made in Germany.**

## BIAX

### Pnömatik küçük tornavida BIAXOMAT otomatik kapanmalı. Boyut 20 watt

Alet tutucu:  
İç altıgen 3 mm



GAA 205 / 209



GAF 205 / GAF 209



GAS 205 / 209

#### İlk bakışta en büyük avantajları

- Entegre vida emme (GAA ile)
- Hızlı değişim aynası (GAF ile)
- Devir sayısı 500, 900 ve 1.300 dk<sup>-1</sup>
- Gürültü seviyesi 63 dB (A)
- Basmalı başlatma
- Soğuk yalıtım
- Ters modda doğrudan tahrik
- Merkezi hava tahliyesi
- Sağ/sol değiştirilebilir (GAA ve GAF ile)
- Patentli BIAXOMAT otomatik kapanma ile yüksek tork hassasiyeti
- Tip GAA ve GAS'de otomatik vida besleyici takılabilir (bkz., Sayfa 14)
- Tüm tornavida tiplerine takılabilir tork ölçüm cihazı (bkz., Sayfa 15)

#### Tedarik edilen aksesuarlar:

- Hortum tertibatı (sabit monteli)  
Basınç hortumu 1.500 mm |  
Egzoz hortumu 400 mm |  
Sipariş No. 001 366 549
- Tümlşik tork yayı tel kalınlığı  
Ø 1,2 mm (orta)  
Tork aralığı 0,05 - 0,4 Nm  
Sipariş No. 003-005-802

#### Tedarik edilen parçalar:

- Tork yayı (zayıf)  
Tel gücü Ø 0,9 mm,  
Tork aralığı 0,02 - 0,6 Nm  
Sipariş No. 003-005-801
- Tork yayı (güçlü)  
Tel gücü Ø 1,4 mm,  
Tork aralığı 0,3 - 1,1 Nm  
Sipariş No. 003-005-803
- Tork ayarlama anahtarı  
Sipariş No. 001 366 004

#### Entegre vida emme ve BIAXOMAT otomatik kapanma

Tip adı	GAA 205	GAA 209
Sipariş No.	150 600 720	150 600 705

#### Hızlı değişim aynalı vida emmesiz

Tip adı	GAF 205	GAF 209
Sipariş No.	150 600 715	150 600 710

#### Otomatik kapanmalı vida mili. Saat yönünde

Tip adı	GAS 205	GAS 209
Sipariş No.	150 600 760	150 600 755

Vida boyutu	maks.	M 3	M 3
Maksimum tork			
Sert ve yumuşak vidalama	Nm	0,04 – 1,1	0,02 – 1,0
Sert vidalama	Nm	0,04 – 1,1	0,02 – 1,0
Minimum tork			
Sert ve yumuşak vidalama	Nm	0,04	0,02
Devir sayısı	dk <sup>-1</sup>	500	900
Güç	watt	20	20
Dönüş yönü sağ/sol değiştirilebilir			
Tip GAA ve GAF'de		evet	evet
Yük altında hava tüketimi	l/dk	150	150
Alet tutucu iç altıgen	mm	3	3
Bağlantı vidası		M 5	M 5
Basınç hortumu için hortum genişliği	mm	4,5	4,5
Gürültü seviyesi	dB (A)	63	63
Ağırlık	kg	0,15	0,15
Boyutlar, Ø x Uzunluk, GAA + GAF ile	mm	22 x 163	22 x 163
Boyutlar, Ø x Uzunluk, GAS ile	mm	20 x 166	20 x 166

## BIAX pnömatik küçük tornavida aksesuarları

### Dış altıgen takma aletleri 3 mm Boyut 20 watt

#### Uçlar, mıknatıslı ve mıknatıssız tutucu

Cıvata



Uç



Tutucu

vida uçları için



Metal vidaları	Ahşap vidaları	Plaka vidaları	Kafa Ø	Kesim	Sipariş	Sipariş
DIN 84, 85, 963, 964 ve üstü	DIN 95, 96, 97 ve üstü	DIN 7971, 7972, 7973 ve üstü	mm	mm	No.	No.
M2	2	–	3,8	0,5 x 3,0	006 320 333	mıknatıslı 006 320 323
–	–	2,2	4,0	0,5 x 4,0	006 320 335	mıknatıssız 006 320 321
–	–	2,2	4,3	0,6 x 3,5	006 320 334	Uzunluk 57 mm
M 2,5	2,5	–	4,7	0,6 x 4,5	006 320 336	
M3	–	2,9	5,5	0,8 x 4,0	006 320 337	
M3	3	2,9	5,6	0,8 x 5,5	006 320 338	

#### Uçlar, mıknatıslı ve mıknatıssız tutucu, vida emme

Phillips yıldız başlı vidalar



Pozidriv yıldız başlı vida,



Uç



Tutucu

vida uçları için



DIN 965, 966, 7985 ve üstü	DIN 7995, 7996, 7997 ve üstü	DIN 7981, 7982, 7983 ve üstü	Yıldız başlı boyut	Yıldız başlı Sipariş No.	Sipariş Sipariş No.	No.
M 1,6	–	–	0	006 320 357	006 321 121	mıknatıslı 006 320 323
M 1,6	–	2,2	1	006 320 358	006 320 648	mıknatıssız 006 320 321
M 2,5	2,5	–	1	006 320 358	006 320 648	Uzunluk 57 mm
M 3	3	2,9	1	006 320 358	006 320 648	
			2	006 320 359	006 320 649	

#### Uçlar, mıknatıslı ve mıknatıssız tutucu, vida emme

İç altıgen vidalar



Saplama,

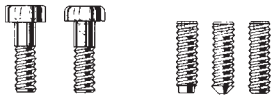

Uç



Torx uçları



Tutucu

vida uçları için



Metal vidalar	Saplamar	Anahtar	Sipariş	Sipariş	Sipariş	
DIN 912	DIN 7984	DIN 913, 914	genişliği mm	No.	No.	No.
M 1,6, M2	M 3	SW 1,5	006 320 360	M 2 TX 6	006 320 256	mıknatıslı 006 320 323
M 2,5	M 3	SW 2	006 320 361	M 2,5 TX 8	006 320 257	mıknatıssız 006 320 321
M 3		SW 2,5	006 320 362	M 3 TX 10	006 320 258	Uzunluk 57 mm
M 4	SW 3		006 320 363			006 320 323

## BIAX pnömatik küçük tornavida aksesuarları

### Takma aletleri dış altıgen 3 mm

### Boyut 20 watt

#### Vida emmeli ve emmesiz uçlar ve kılavuz manşon

İç torx vida  
Cıvata



Kılavuz manşon

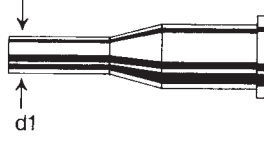

Uç "başlı"  
Uzunluk 50 mm



Uç "Torx"  
Uzunluk 50 mm



Metal vidalar	Plaka vidaları	Kafa	Kafa	d1	Sipariş	Kesim	Sipariş		
DIN 84, 85, 9623, 964 ve üstü	DIN 7971, 7972, 7973 ve üstü	Ø	Yüksekliği	mm	No.	mm	No.		
		2,0	1,0	3,5	006 321 055	0,25 x 1,4	006 321 081		
M 1,6		2,5	1,0	3,7	006 321 056	0,3 x 1,8	006 321 082		
M 1,6		3,0	1,2	4,0	006 321 057	0,4 x 2,0	006 321 044		
M 2		3,0	1,2	4,0	006 321 057	0,4 x 2,0	006 321 044	TX 6	006 321 160
		3,8	1,5	5,0	006 321 058	0,4 x 2,0	006 321 044		
	2,2	4,2	1,3	5,5	006 321 059	0,5 x 3,0	006 321 045		
	2,2	4,3	1,3	5,5	006 621-060	0,5 x 3,0	006 321 045		
M 2,5		4,0	1,6	5,2	006 621-061	0,5 x 3,0	006 321 045	TX 8	006 321 161
M 2,5		4,5	1,6	5,8	006 321 062	0,5 x 3,0	006 321 045		
M 2,5		4,7	1,6	6,0	006 321 063	0,5 x 4,0	006 321 046		
M 3	2,9	5,0	2,0	6,4	006 321 064	0,5 x 4,0	006 321 046	TX 10	006 321 173
M 3	2,9	5,5	2,0	7,0	006 321 065	0,6 x 4,5	006 321 047		
M 3	2,9	5,6	2,0	7,0	006 321 066	0,6 x 4,5	006 321 047		

#### Vida emmeli ve emmesiz uçlar ve kılavuz manşon

Phillips yıldız başlı vidalar  
Pozidriv yıldız başlı vidalar

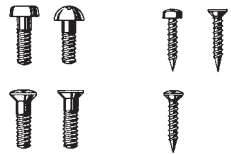

Kılavuz manşon

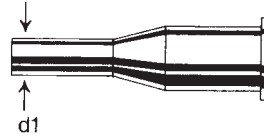

Uç  
Uzunluk 50 mm



Metal vidalar	Plaka vidaları	Kafa	Kafa	d1	Sipariş	Yıldız başlı	Phillips Yıldız başlı	Pozidriv Yıldız başlı
DIN 965, 966, 7985 ve üstü	DIN 7981, 7982, 7983 ve üstü	Ø	Yüksekliği	mm	No.	mm	Sipariş No.	Sipariş No.
M 1,6		3,0	1,2	4,0	006 321 057	0	006 321 049	006 321 123
M 1,6		3,0	1,2	4,0	006 321 074	1	006 321 073	006 321 040
M 1,6		3,2	1,4	4,3	006 321 067	0	006 321 049	006 321 123
M 1,6		3,2	1,4	4,3	006 321 074	1	006 321 073	006 321 040
M 2		3,8	1,5	5,0	006 321 058	0	006 321 049	006 321 123
M 2		3,8	1,5	5,0	006 321 075	1	006 321 073	006 321 080
		4,0	1,6	5,2	006 321 077	1	006 321 076	006 321 080
	2,2	4,2	1,6	5,5	006 321 078	1	006 321 076	006 321 080
	2,2	4,3	1,6	5,5	006 321 079	1	006 321 076	006 321 080
M 2,5		4,7	1,6	6,0	006 321 063	1	006 321 050	006 321 053
M 2,5		5,0	2,0	6,4	006 321 064	1	006 321 050	006 321 053
	2,9	5,5	2,0	7,0	006 321 149	1	006 321 050	006 321 053
M 3	2,9	5,6	2,0	7,0	006 321 150	1	006 321 050	006 321 053
M 3		6,0	2,2	7,5	006 321 151	1	006 321 050	006 321 053

Kılavuz manşon siparişlerinde lütfen vida kafası  $\phi$  belirtin.

## BIAX pnömatik küçük tornavida BIAXOMAT otomatik kapanmalı Boyut 50 watt

**Alet tutucu:  
İç altıgen 1/4"**



GAA 305/309/313



GAF 305/309/313

### İlk bakışta en büyük avantajlar:

- Entegre vida emme, GAA ile
- Hızlı değişim aynası, GAF ile
- Devir sayısı 500, 900 ve 1.300 dk<sup>-1</sup>
- Gürültü seviyesi 68 dB (A)
- Basmalı başlatma
- Soğuk yalıtım
- Ters modda doğrudan tahrik
- Merkezi hava tahliyesi
- Sağ/sol değiştirilebilir
- Patentli BIAXOMAT otomatik kapanma ile yüksek tork hassasiyeti
- Tip GAA'da otomatik vida besleyici takılabilir (bu durumda emme kapanacaktır; bkz. Sayfa 14).
- Tüm tornavida tiplerine takılabilir tork ölçüm cihazı (bkz. Sayfa 15)

### Tedarik edilen aksesuarlar:

- Hortum tertibatı (sabit monteli)  
Basınç hortumu 1.500 mm l  
Egzoz hortumu 500 mm l  
Sipariş No. 001 366 569

### Tedarik edilen parçalar:

- Tork ayarlama anahtarı  
Sipariş No. 001 365 304
- Tork yayları  
(bkz. tablo)

### Entegre vida emme ve BIAXOMAT otomatik kapanma

Tip adı	GAA 305	GAA 309	GAA 313
Sipariş No.	150 619 505	150 619 520	150 619 535
<b>Hızlı değişim aynalı vida emmesiz</b>			
Tip adı	GAF 305	GAF 309	GAF 313
Sipariş No.	150 619 510	150 619 525	150 619 540
Vida boyutu maks.	M 4	M 4	M 4
Maksimum tork			
Sert ve yumuşak vidalama Nm	0,1 – 2,0	0,1 – 1,5	0,2 – 1,3
Sert vidalama Nm	0,1 – 2,1	0,1 – 1,4	0,2 – 1,4
Minimum tork			
Sert ve yumuşak vidalama Nm	0,1	0,1	0,2
Devir sayısı dk <sup>-1</sup>	500	900	1300
Güç watt	50	50	50
Dönüş yönü sağ/sol değiştirilebilir	evet	evet	evet
Yük altında hava tüketimi l/dk	210	210	210
Alet tutucu iç altıgen mm	1/4"	1/4"	1/4"
Bağlantı vidası	R 1/8"	R 1/8"	R 1/8"
Basınç hortumu için hortum genişliği mm	4,5	4,5	4,5
Gürültü seviyesi dB (A)	68	68	68
Ağırlık kg	0,51	0,51	0,51
Boyutlar, Çap x Uzunluk mm	28 x 200	28 x 200	28 x 200
Tork yayları/Tork aralığı			
– tümleşik (turuncu) Nm	0,6 – 1,4	0,2 – 0,9	0,2 – 0,9
– tedarik edilen parçalar (siyah) Nm	1,0 – 2,1	0,4 – 1,4	0,4 – 1,4
– tedarik edilen parçalar (yeşil) Nm	0,1 – 0,9	0,2 – 0,7	0,2 – 0,7

## BIAX Pnömatik Tornavida

### Otomatik kapanmalı M3 ila M5 vida boyutları

### Boyut 80 watt

**Alet tutucu:**  
**İç altıgen 1/4"**



GAA 505/509/513



GAF 505/509/513



GAS 505/509/513

#### İlk bakışta en büyük avantajları:

- Entegre vida emme, GAA ile
- Hızlı değişim aynası, GAF ile
- Devir sayısı 500, 600, 900, 1000 ve 1300 dk<sup>-1</sup>
- Gürültü seviyesi 68 dB (A)
- Basmalı başlatma
- Soğuk yalıtım
- Merkezi hava tahliyesi
- Sağ/sol değiştirilebilir, GAA ve GAF ile
- Patentli BIAXOMAT otomatik kapanma ile yüksek tork hassasiyeti
- Tip GAA ve GAS'de otomatik vida besleyici takılabilir (bu durumda emme kapanacaktır; bkz. Sayfa 14).
- Tüm tornavida tiplerine takılabilir tork ölçüm cihazı (bkz. Sayfa 15)

#### Tedarik edilen aksesuarlar:

- Hortum tertibatı (sabit monteli) Basınç hortumu 1.500 mm l Egzoz hortumu 500 mm l Sipariş No. 001 366 548

#### Tedarik edilen parçalar:

- Tork yayları için anahtar Sipariş No. 001 365 304
- Tork ayarı (bkz. tablo)

Entegre vida emme ve otomatik kapanma				
Tip adı		GAA 505	GAA 509	GAA 513
Sipariş No.		150 619 445	150 619 405	150 619 425
Hızlı değişim aynası ve otomatik kapanmalı vida emmesiz				
Tip adı		GAF 505	GAF 509	GAF 513
Sipariş No.		150 619 455	150 619 415	150 619 435
Otomatik kapanmalı vida mili. Saat yönünde				
Tip adı		GAS 505	GAS 509	GAS 513
Sipariş No.		150 619 470	150 619 465	150 619 460
Vida boyutu	maks.	M 5	M 5	M 5
Maksimum tork				
Sert ve yumuşak vidalama	Nm	0,3 – 3,5	0,4 – 3,0	0,5 – 3,0
Sert vidalama	Nm	0,3 – 4,0	0,4 – 3,5	0,5 – 3,3
Minimum tork				
Sert ve yumuşak vidalama	Nm	0,3	0,4	0,5
Devir sayısı	dk <sup>-1</sup>	500	900	1300
Güç	watt	80	80	80
Dönüş yönü sağ/sol değiştirilebilir				
GAA ve GAF ile		evet	evet	evet
Yük altında hava tüketimi	l/dk	300	300	300
Alet tutucu iç altıgen	mm	1/4"	1/4"	1/4"
Bağlantı vidası		R 1/8"	R 1/8"	R 1/8"
Hortum genişliği	mm	7	7	7
Gürültü seviyesi	dB (A)	66	66	66
Ağırlık	kg	0,63	0,63	0,63
Boyutlar, Ø x Uzunluk, GAA + GAF ile	mm	32 x 230	32 x 230	32 x 230
Boyutlar, Ø x Uzunluk, GAS ile	mm	28 x 230	28 x 230	28 x 230
Tork yayları/Tork aralığı				
- tümleşik (turuncu)	Nm	1,8 – 3,2	1,2 – 3,0	1,0 – 2,0
- tedarik edilen parçalar (siyah)	Nm	2,8 – 4,5	2,0 – 3,8	1,5 – 3,6
- tedarik edilen parçalar (yeşil)	Nm	0,3 – 2,5	0,4 – 2,0	0,5 – 1,5



## BIAX aksesuarları

### Pnömatik tornavida 50 ve 80 watt

### Takma aletleri dış altıgen 1/4"

#### 1/4" dış altıgen ve 1/4" iç altıgenli vida çekme insörtleri için üniversal tutucu, 1/4" uçlar için uygun

Somutlama	Genel uzunluk mm	Sipariş No.	Tutucu
kalıcı mıknatıssız	57	006 320 515	
kalıcı mıknatıslı	73	006 320 513	

#### Uzunlamasına baş, kılavuz manşon ve tutucu için vidalama uçları

##### Cıvata

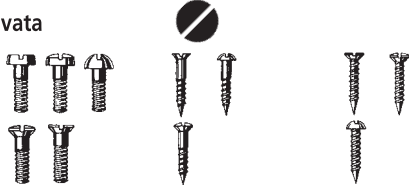

##### Kılavuz manşon

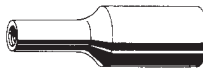

##### Uç



##### Tutucu

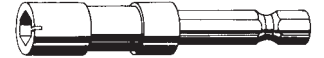

Metal vidaları DIN 84, 85, 963, 964 ve üstü	Ahşap vidaları DIN 95, 96, 97 ve üstü	Plaka vidaları DIN 7971, 7972, 7973 ve üstü	Vidalar- kafa mm	Kılavuz manşon Sipariş No. Talep halinde*	Uç x Genişlik mm	Uzunluk 25 mm Sipariş No.	Tutucu Sipariş No.
M 2	2,0		4,0	Talep halinde*	0,5 x 4,0	006 100 092	
		2,2	4,4	Talep halinde*-	0,6 x 3,5	006 100 094	
M 2,6			4,9	Talep halinde*	0,6 x 4,5	006 100 097	
M 3		2,9	5,5	Talep halinde*	0,6 x 4,0	006 100 100	
M 3,5	3,0		5,9	Talep halinde*	0,8 x 5,5	006 100 101	
M 3,5	3,5		6,9	Talep halinde*	0,8 x 5,5	006 100 101	
M 4		3,5	6,9	Talep halinde*	1,0 x 5,5	006 100 106	
		3,9	7,4	Talep halinde*	1,0 x 5,5	006 100 106	
M 4	4,0		8,3	Talep halinde*	1,0 x 6,5	006 100 107	
		4,2	8,4	Talep halinde*	1,2 x 8,0	006 100 109	
		4,8	9,4	Talep halinde*	1,2 x 6,5	006 100 114	
M 5	5,0		10,0	Talep halinde*	1,6 x 0,0	006 100 194	
M 6			10,2	Talep halinde*	1,6 x 8,0	006 100 116	
	5,5		11,2	Talep halinde*	1,6 x 8,0	006 100 116	
M 6	6,0		11,9	Talep halinde*	1,6 x 10,0	006 100 194	
		6,3	12,4	Talep halinde*	1,6 x 10,0	006 100 194	

Tutucu,  
mıknatıssız  
006 320 515  
Tutucu,  
mıknatıslı  
006 320 513

\* Cıvatalar i in kılavuz manşonlar yalnız a 55 ve 95 mm uzunluklardaki yay ve uçlarla birlikte tedarik edilmektedir. Lütfen sorun.  
Soru soraçken lütfen vida kafası Ø değerini belirtin. Minimum sipariş 5 adet.

#### İç i 1/4" kare tutucu için altıgen soket anahtarı, mıknatıslı ve mıknatıssız

##### Altıgen vida Altıgen somun



##### Soket anahtarı



##### Vida emmeli soket anahtarı Dış altıgen 1/4"

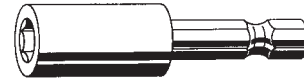

DIN 931, 933	Anahtar genişliği mm	Sipariş Numarası mıknatıssız	Sipariş Numarası mıknatıslı	Sipariş Numarası Tutucu	DIN 931, 933	Anahtar genişliği mm	50 watt için Tornavida Sipariş No.	80 watt için Tornavida Sipariş No.
M 3	5,5	006 320 373	006 320 829	Uzunluk 50 mm 006 320 522 veya Uzunluk 100 mm 006 320 523	M 2,3	4,5	006 321 228	
M 3,5	6	006 320 374	006 320 830		M 2,5	5	006 321 231	
M 4	7	006 320 375	006 320 831		M 3	5,5	006 321 234	
	8	006 320 376-	006 320 832		M 3,5	6	006 321 237	006 321 096
M 5	9	006 320 377		M 4	7	006 321 240	006 321 097	
M 6	10	006 320 378		M 5	8		006 321 098	
	12	006 320 567		M 6	10		006 321 099	
M 8	13	006 320 568	006 320 833					
	14	006 320 569-						

## BIAX pnömatik tornavida aksesuarları

Düz tasarımlı tümleşik vida milleri 50 ve 80 watt  
Takma aletleri dış altıgen 1/4"

### Uçlar, miknatıslı ve miknatıssız tutucu, vida emme

#### İç altıgen vidalar Saplama



#### Uç



#### Tutucu



#### Uç, İç altıgen 1/4"



Metal vidalar	Saplama	Anahtar genişliği	Uç	Tutucu	Uç
DIN 912, 7984, 7991	DIN 913, 914, 915, 916	mm	Uzunluk: 25 mm Sipariş No.		Uzunluk: 50 mm Sipariş No.
	M 3	1,5	006 320 633		-
	M 4	2	006 320 634	Tutucu	-
M 3	M 5	2,5	006 320 635	Miknatıssız	-
M 4	M 6	3,0	006 320 636	006 320 515	006 320 977
M 5	M 8	4	006 320 519	veya	006 320 978
M 6	M 10	5	006 320 520	Tutucu	006 320 979
M 8		6	006 320 521	Miknatıslı	006 320 980
M 10		8	006 320 526	006 320 513	006 320 976
M 12		10	006 320 637		-

#### İç torx vidalar



#### Uç



#### Tutucu



#### Uç, Dış altıgen 1"



				Uç	Tutucu	Uç	Tutucu
		Torx		Uzunluk: 25 mm		Uzunluk: 70 mm	Uzunluk: 50 mm
		Boyut		Sipariş No.	Sipariş No.	Sipariş No.	Sipariş No.
M 2,5	-	-	TX 8	006 321 261		-	-
M 3	-	-	TX 10	006 321 174	Tutucu	006 321 177	006 321 400
M 3,5	-	-	TX 15	006 321 144	Miknatıssız	006 321 178	006 321 401
M 4	-	-	TX 20	006 321 145	006 320 515	006 321 179	006 321 402
M 5	-	-	TX 25	006 321 259	Tutucu	006 321 260	006 321 403
M 6	-	-	TX 30	006 321 175	Miknatıslı	006 321 180	006 321 354
					006 320 513		

#### Phillips yıldız başlı vida



#### Pozidriv yıldız başlı vidalar



#### Uç



#### Tutucu



#### Uç, Dış altıgen 1/4"



Metal vidaları	Ahşap vidaları	Blechsrauben	Kreuz- başlı	Klinge: Uzunluk 25 mm	Tutucu	Uç: 50 mm	
DIN 965, 966, 7985 ve üstü	DIN 7995, 7996, 7997 ve üstü	DIN 7981, 7982, 7983 ve üstü	boyut	Phillips	Pozidriv	Phillips Pozidriv	
				Sipariş No.	Sipariş No.	Sipariş No. Sipariş No.	
	2,0	0	006 320 093	006 321 135	Tutucu		
M 2, 6 ve 3	2,4-3	2,2-2,9	1	006 320 641	006 320 638	Miknatıssız	006 320 642 006 320 645
M 3,5 ila 5	3,5-5	3,5-4,9	2	006 320 516	006 320 639	006 320 515	006 320 643 006 320 646
M 6	5,5-7	5,5-7,1	3	006 320 517	006 320 640	Tutucu	006 320 644 006 320 647
M 8	8,0	7,8	4	006 320 518	006 320 957	Miknatıslı	
						006 320 513	

## Uçlar, mıknatıslı tutucu, vida emmesiz kılavuz manşon 50 ve 80 watt

Cıvatalar



Kılavuz manşon



Uç



Dış altıgen 1/4"

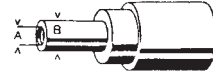

Metal vidaları	Ahşap vidaları	Plaka vidaları	Kafa		50 watt için	80 watt için	50 ve 80 watt için		
DIN 84, 85, 963, 964 ve üstü	DIN 95, 96, 97, ve üstü	DIN 7971, 7972, 7973 ve üstü	Ø Yükseklik mm mm		ŞaftØ B = mm	Tornavida Sipariş No.	Tornavida Sipariş No.	Tornavida Kesim: mm	Uzunluk 50 mm Sipariş No.
M 2			3,8 1,3		7,0	006 321 187	006 320 756	0,5 x 3,0	006 320 571
	2		4,0 1,5		7,0	006 321 189	006 320 758	0,5 x 3,0	006 320 571
		2,2	4,2 1,25		7,5	006 321 190	006 320 759	0,6 x 3,5	006 320 572
M 2,3			4,4 1,5		7,5	006 321 192	006 320 761	0,6 x 3,5	006 320 572
	2,4		4,8 1,7		7,5	006 321 194	006 320 763	0,6 x 3,5	006 320 572
M 2,5			4,5 1,6		7,5	006 321 195	006 320 764	0,6 x 3,5	006 320 572
M 2,5			4,7 1,5		7,5	006 321 196	006 320 765	0,6 x 3,5	006 320 572
M 2,6			5,0 1,7		8,0	006 321 197	006 320 766	0,6 x 4,5	006 320 573
	2,7		5,4 1,9		8,0	006 321 199	006 320 768	0,6 x 4,5	006 320 573
		2,9	5,6 1,65		8,0	006 321 200	006 320 769	0,6 x 4,5	006 320 573
		2,9	5,5 1,7		8,0	006 321 201	006 320 770	0,6 x 4,5	006 320 573
	3,0		6,0 2,1		8,0	006 321 203	006 320 772	0,6 x 4,5	006 320 573
M 3			5,5 2,0		8,0	006 321 204	006 320 773	0,6 x 4,5	006 320 573
M 3			5,6 1,65		8,0	006 321 200	006 320 769	0,6 x 4,5	006 320 573
M 3,5			6,0 2,4		8,5	006 321 206	006 320 776	0,8 x 5,5	006 320 575
M 3,5			7,0 2,1		8,5	006 321 208	006 320 778	0,8 x 5,5	006 320 575
		3,5	6,9 2,0		9,0	006 321 211	006 320 781	1,0 x 5,5	006 320 576
		3,9	7,5 2,3		9,0	006 321 215	006 320 784	1,0 x 5,5	006 320 576
M 4			7,0 2,6		9,0	006 321 213	006 320 785	1,0 x 5,5	006 320 576
M 4			7,5 2,2		10,0	006 321 216	006 320 786	1,0 x 5,5	006 320 576
M 4	4,0		8,0 2,8		10,0	006 321 218	006 320 788	1,0 x 5,5	006 320 576
	4,5		9,0 3,1		11,0		006 320 791	1,0 x 5,5	006 320 576
		4,2	8,1 2,5		11,0		006 320 792	1,0 x 5,5	006 320 576
		4,2	8,2 2,3		11,0		006 320 793	1,0 x 5,5	006 320 576
		4,8	9,5 3,0		12,0		006 320 795	1,2 x 8,0	006 320 560
M 5			8,5 3,3		12,0		006 320 796	1,2 x 8,0	006 320 560
M 5			9,2 2,5		12,0		006 320 797	1,2 x 8,0	006 320 560
M 5	5,0		10,0 3,5		12,0		006 320 800	1,2 x 8,0	006 320 560

Diğer boyutlar talep halinde

## Vida emmeli ve emmesiz uçlar ve kılavuz manşon

Phillips yıldız başlı vida



Pozidriv yıldız başlı vidalar



Kılavuz manşon

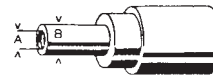

Uç



Metal vidaları	Ahşap vidaları	Plaka vidaları	Kafa	Merkezleme		50 watt için	80 watt için	Yıldız	Uç: 50 mm	
DIN 965, 966, 7985 ve üstü	DIN 7995, 7996 7997 ve üstü	DIN 7981, 7982, 7983 ve üstü	Ø mm	Ø A = mm	ŞaftØ B = mm	Tornavida Sipariş No.	Tornavida Sipariş No.	başlı boyut	Phillips Sipariş No.	Pozidriv Sipariş No.
M 2	2		3,8	3,8	7,0	006 321 187	006 320 756	1	006 321 110	006 321 112
M 2	2		4,0	4,0	7,0	006 321 189	006 320 758	1	006 321 110	006 321 112
		2,2	4,2	4,2	7,5	006 321 190	006 320 759	1	006 321 111	006 321 113
-		2,2	4,3	4,3	7,5	006 321 191	006 320 760	1	006 321 111	006 321 113
M 2,5	2,5		4,7	4,7	7,5	006 321 196	006 320 765	1	006 321 111	006 321 113
M 2,5	2,5		5,0	5,0	8,0	006 321 197	006 320 766	1	006 320 642	006 320 645
		2,9	5,6	5,6	8,0	006 321 200	006 320 769	1	006 320 642	006 320 645
		2,9	5,5	5,5	8,0	006 321 201	006 320 770	1	006 320 642	006 320 645
	3,0		6,0	6,0	8,0	006 321 203	006 320 772	1	006 320 642	006 320 645
M 3	3,0		5,6	5,6	8,0	006 321 200	006 320 774	1	006 320 642	006 320 645
M 3			6,0	6,0	8,5	006 321 206	006 320 776	1	006 320 642	006 320 645
	3,5		6,5	6,5	8,5	006 321 207	006 320 777	2	006 321 262	006 321 263
	3,5		7,0	7,0	8,5	006 321 208	006 320 778	2	006 321 262	006 321 263
		3,5	6,9	6,9	9,0	006 321 211	006 320 781	2	006 320 643	006 320 646
		3,5	6,8	6,8	9,0	006 321 212	006 320 782	2	006 320 643	006 320 646
	4,0	3,9	7,5	7,5	9,0	006 321 215	006 320 784	2	006 320 643	006 320 646
M 4			7,5	7,5	10,0	006 321 216	006 320 786	2	006 320 643	006 320 646
M 4	4,0		8,0	8,0	10,0	006 321 218	006 320 788	2	006 320 643	006 320 646

## BIAX

Hortum tertibatı, tek elli kavrama,  
bakım ünitesi, özel yağ



Bağlantı tornavidası

1



3



Bağlantı bakım ünitesi

2



4



5

Ürün	Şekil No.	Ürün Açıklaması	Sipariş No.
Hortum tertibatı	1 / 2	Pnömatik tornavida GAA 2..., GAF 2..., GAS 2... için 4,5 mm net hortum genişliği. Basınç hortumu 1.500 mm l. Egzoz hortumu 400 mm l. Tornavida için bağlantı Şekil 1. Bakım ünitesi için bağlantı Şekil 2	001 366 549
Hortum tertibatı	1 / 2	Pnömatik tornavida GAA 3..., GAF 3... için 4,5 mm net hortum genişliği. Basınç hortumu 1.500 mm l. Egzoz hortumu 500 mm l. Tornavida için bağlantı Şekil 1. Bakım ünitesi için bağlantı Şekil 2	001 366 569
Hortum tertibatı	1 / 2	Pnömatik tornavida GAA 5..., GAF 5..., GAS 5... için 7 mm net hortum genişliği. Basınç hortumu 1.500 mm l. Egzoz hortumu 500 mm l. Tornavida için bağlantı Şekil 1. Bakım ünitesi için bağlantı Şekil 2	001 366 548
PVC conta R 1/4"		Bakım ünitesi ve tek elli kavrama için	001 367 616

Ürün	Şekil No.	Tip adı	Ürün açıklaması	Sipariş No.
Tek elli kavrama	3	6 N 3667	Bağlantı vidalı tek elli kavrama Bağlantı vidası R 1/4". Ağırlık 0,090 kg	001 366 706
Bakım ünitesi	4	22 N 3670	Şunları içerir: Su ayırıcı, basınç manometresi, yağ spreyi. Her iki tarafta bağlantı R 1/4" i. Her tipten üç tornavidaya kadar yeterli.	001 367 022
Özel yağ	5	2 N 3656	Pnömatik aletler için özel yağ İçerik 0,5 litre	001 365 602
	5	5 N 3656	İçerik 5 litre	001 365 605

# İş yeri sistemleri pnömatik tornavida için

**Sekil 1**  
Döner kollu tripod

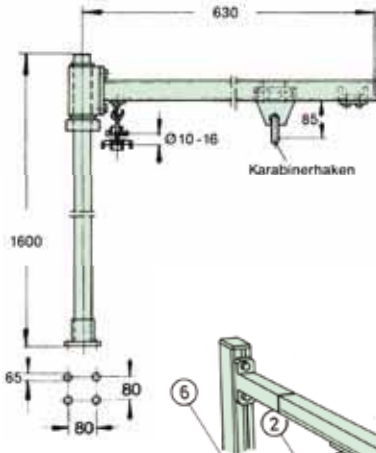

**Sekil 2**  
Ek döner kol

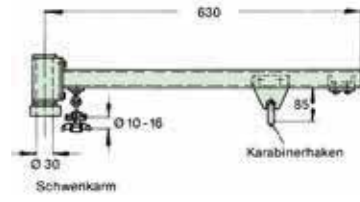

**Abb. 3**  
Yay çekici

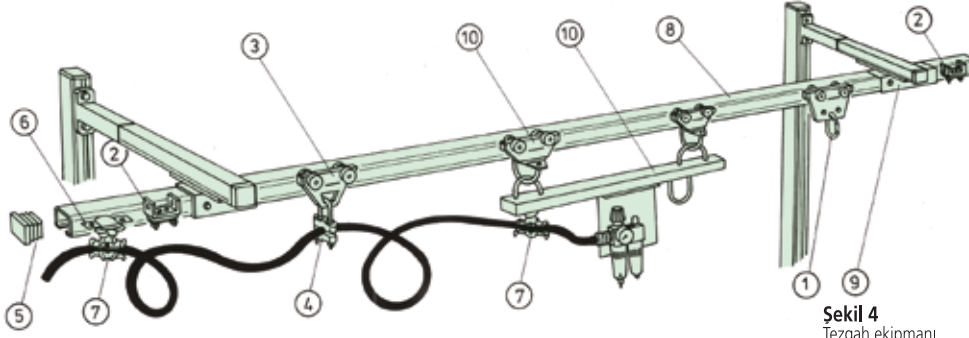

**Sekil 4**  
Tezgaç ekipmanı

## BIAX pnömatik tornavida için alet askısı

Ürün	Şekil	Taşıma gücü kp	Tel uzunluğu m	Tel tasarımı	Ağırlık kg	Tip	Sipariş No.
<b>Yay çekiciler,</b>	3	0,3-1,2	1,2	çelik	0,5	21 N 6200	001 620 021
<b>Çelik tel</b>	3	1,0-2,0	2,0	çelik	0,75	22 N 6200	001 620 022

## Tezgaç ekipmanı için aksesuarlar

Şekil/Lejand	4/1	4/2	4/3	4/4	4/5	4/6	4/7	4/8	4/9	4/10
<b>Kalem</b>	Alet arabası	Uç durdurucu	Kablo arabası	Kablo tutucu	Uç başlığı	Uç klampı	Kablo tutucu	Kayar ray*	Ray tutucu	Ekipman arabası
<b>Açıklama</b>	Karabinalı kanca için. Malzeme çelik, galvanize	Malzeme: Çelik, galvanize Somun, Kauçuk	Üst parça Malzeme: Poliamid Atasman: Kablo tutucu (4)	Kablo ve Hortum 8-22 mm DışØ	Malzeme: Plastik	Malzeme: Naylon Atasman: Kablo tutucu (7)	kayt için yuvarlak Kablolar 10-16 mm Ø		ve bağlayıcı kare Somunlar Werkstoff: Galvanize çelik	bağımsız yapılandırma için Montaj plakası ve Bakım ünitesi Uzunluk 630 mm
Sipariş No.										
Kayar ray 30	001 367 608	001 367 630	001 367 628	001 367 627	001 367 632	001 367 625	001 367 624	001 367 617	001 367 621	001 367 619
Kayar ray 40	001 367 623	001 367 631	001 367 629	001 367 627	001 367 633	001 367 626	001 367 624	001 367 618	001 367 622	001 367 620

\* Sipariş verirken lütfen ihtiyacınız olan uzunluğu (maksimum uzunluk 6 m) belirtin.

## Tezgaç ekipmanı

Kayar ray, geçiş rayları, ray tutucu ve destekler ile birlikte Masa montajı için ayaklı (güç kaynağı ve alet arabası)

Kayar ray tipi	30	30	30	40	40	40
Şekil	yok	yok	yok	yok	yok	yok
Sipariş No.	001 367 634	001 367 635	001 367 636	001 367 637	001 367 638	001 367 639
Tezgaç uzunluğu	mm 1500	2000	3000	1500	2000	3000
Döner kol uzunluğu	mm -	-	-	-	-	-
Destek aralığı	mm 1500	2000	1500	1500	2000	1500
Yük kapasitesi	kg 20	16	20	45	32	45
Destek sayısı	2	2	3	2	2	3
Boğaz	mm 630	630	630	630	630	630
Yükseklik	mm 1600	1600	1600	1600	1600	1600
Ağırlık	kg -	-	-	-	-	-

Yürütme: Galvanize çelik parça. Plastik ray kapatma başlığı

## Döner kollu tripod (Sekil 1)

## Ek döner kol (Sekil 2)

30	30	30
1	2	2
001 367 602	001 367 603	001 367 640
-	-	-
630	630	1000
-	-	-
16	16	10
-	-	-
-	-	-
1600	-	-
7,2	3,0	3,5

## BIAX

### Otomatik vida beslemesi pnömatik tornavida için



#### İlk bakışta en büyük avantajları:

- Maksimum vida boyutları dahilindeki her bir vida tipi için zaman kazandıran adaptasyon
- Tasarruflu hava tüketimiyle yüksek vidalama hassasiyeti
- Tüm yaygın vida bağlantıları için güvenli vida konumlandırma
- Özel vidalama sorunları için özel ağızlıklar
- Yatay vidalama imkanı
- Cihazın bakım ünitesi bulunur
- Vidalama sırasında iş akışlarının otomatik kontrollü fonksiyon sekansı (ayrıca mümkündür)

Tip	Sipariş No.	Vidalama boyutu	Maks. KafaØ	Maks. Şaft uzunluğu	Boyutlar Uzunluk x Genişlik x yükseklik	Ağırlık	Elektr. Bağlantı	Pnömatik bağlantı	Maks. Vida kablo	Kullanılabilir Pnömatik tornavida Tipleri
SZ 2	150 963 200	M 2 - M 4	7	22	300 x 200 x 240	18	220 / 50	6	60	GAA 209, 205, 313, 309, 305, 513, 509, 505 Mil tornavida GAS 205, 209, 505, 509, 513
SZ 4	150 963 300	M 4 - M 6	11	50	415 x 325 x 300	32	220 / 50	7	60	GAA 509, 505, 513 Mil tornavida GAS 505, 509, 513

Talep üzerine diğer vidalar için dönüştürme kiti

## BIAX aksesuarları

### Test için tork elektroniği tornavidalar ve tornavida bağlantıları için



#### Görüntüleme ünitesi teknik verileri

- Ekran: LCD ekran, 3<sup>1</sup>/<sub>2</sub> basamaklı
- Giriş hassasiyeti: 0 - ±5 V
- Giriş direnci: > 1G Ohm
- Sıfır ayarı: ±%10
- Sensör tahrik voltajı: 12 V
- Voltaj çıkışı: 0 - 6 V Ri 60 Ohm BNC buşing
- Doğrusallık hatası < %0,001
- Şarj cihazı: 230 V ± %10, 50/60 Hz
- Eş zamanlı ağı ve şarj
- Batarya: 12V, 1,3 Ah
- Sınır değersiz ayarlanabilirlik
- Otomatik silme

Sekil		1	2	3	4
Sipariş No.		001 607 601	001 607 610	001 607 613	001 607 614
Adı		Ekran ve Besleme cihazı	ölçüm kablosu 2 m	Ölçüm değeri alıcı	Ölçüm değeri alıcı
Ölçüm aralığı	Nm	maks. 1000	-	0,5-10	1,0-20
Tahrik		-	-	1/4" altıgen	1/4" altıgen
Drift		-	-	1/4" altıgen	1/4" altıgen
Ağırlık	kg	1,8	0,2	0,35	0,35
Boyutlar	mm	213 x 70 x 175	-	93,5 x 46 x 61	93,5 x 46 x 61
Talep halinde pnömatik değerlendirme için ek arabirimli cihaz					



Pnömatik Aletler  
Pneumatic Tools  
Outils pneumatiques

### Schmid & Wezel GmbH (Maulbronn tesisi)

Maybachstr. 2  
D-75433 Maulbronn  
Tel +49 (0) 70 43 / 102 - 0  
Faks +49 (0) 70 43 / 102 - 78  
biax-verkauf@biax.de  
www.biax.de



Raspa  
Scrapers  
Grattoirs  
Karbid aletler  
Carbide Tools  
Outils en carbure de  
tungstène

### BIAX Maschinen GmbH

Industrieplatz  
CH-8212 Neuhausen/Rheinfall  
Tel +41 (0) 52 / 674 79 79  
Faks+41 (0) 52 / 674 65 64  
info@biax.ch  
www.biax.ch



Esnek Şaftlar  
Flexible Shafts  
Arbres flexibles

### Schmid & Wezel GmbH (Hilsbach tesisi)

Breite Str. 38  
D-74889 Sinsheim-Hilsbach  
Tel +49 (0) 72 60 / 91 33 - 0  
Faks+49 (0) 72 60 / 91 33 - 25  
flexwellen@biax.de  
www.biax-flexwellen.de



Et İşleme Makineleri Meat  
Processing Machines  
Machines pour l'industrie  
de la viande

### Schmid & Wezel GmbH (Maulbronn tesisi)

Maybachstr. 2  
D-75433 Maulbronn  
Tel +49 (0) 70 43 / 102 - 0  
Faks +49 (0) 70 43 / 102 - 78  
efa-verkauf@efa-germany.de  
www.efa-germany.de



Biax Professional Power  
Türkiye Yetkili Distribütörü

### ALKA Makina Oto. İth. İhr. Ltd. Şti.

Üniversite Mh. Komiser Sk. No:19/B  
34320 Avcılar - İstanbul Türkiye  
Tel +90212 550 52 53  
Fax +90212 550 52 54  
www.alkamakina.com  
info@alkamakina.com